



**Краткое руководство
по началу эксплуатации
автомобиля**

AZKARRA

Уважаемый владелец!

Установка дополнительного (нештатного) оборудования может влиять на функционирование систем Вашего автомобиля и в некоторых случаях приводит к его поломкам. Даже в случае установки дополнительного оборудования у официального дилера «Geely» с соблюдением технологических условий производителей такого оборудования, необходимо принимать во внимание, что в случае нарушений в работе систем автомобиля, повлекших за собой необходимость его ремонта, такой ремонт будет выполняться за счет владельца автомобиля при установлении причинно-следственной связи.

Введение

Уважаемые владельцы автомобилей марки «GEELY»!

Благодарим Вас за выбор нашего продукта. Перед использованием развлекательно-навигационной системы внимательно изучите настоящее Руководство чтобы разобраться в основных принципах работы данного продукта для его безопасной эксплуатации. Информация, приведенная в данном Руководстве, относится к модели «GEELY AZKARRA». ТОО «G Motors Kazakhstan» в одностороннем порядке оставляет за собой право на внесение изменений в изложенные в нем сведения, их интерпретацию и объяснение.

Наша стратегия заключается в постоянном улучшении наших продуктов, поэтому мы оставляем за собой право изменять данный продукт без дополнительных уведомлений после опубликования настоящего Руководства.

Рабочее напряжение мультимедийной системы составляет 9–16 В. Недостаточное напряжение аккумуляторной батареи (АКБ) может активировать функцию самозащиты мультимедийной системы, что приведет к ее перезагрузке. Перезагрузка аудиосистемы возникает в следующих случаях:

- длительное простаивание автомобиля, приводящее к разряду аккумуляторной батареи;
- несвоевременная замена неисправной аккумуляторной батареи согласно руководству по техническому обслуживанию.

ТОО «G Motors Kazakhstan» оставляет за собой право прекратить предоставление услуг в случае совершения пользователем любого из нижеуказанных действий, включая, но не ограничиваясь:

- нарушение законодательства Республики Казахстан и настоящего Руководства при использовании мультимедийной системы;
- предоставление ложной регистрационной информации;
- использование продукта или услуг в нарушение законодательства Республики Казахстан;
- действия, нарушающие интересы других пользователей ;
- действия, порождающие межнациональную вражду и дискриминацию по национальному признаку и разрушающие национальное единство;
- действия, направленные на дискриминацию по мотивам происхождения, языку, половому признаку и отношению к религии;
- действия, направленные на распространение непристойных материалов, порнографии, азартных игр, а также подстрекающие к насилию, убийству, террору и совершению любых других преступлений, предусмотренных законодательством Республики Казахстан;
- действия, представляющие угрозу для национальной безопасности, направленные на разглашение государственной тайны, разрушение государственного строя, и наносящие вред национальному единству;
- иные действия, нарушающие законодательство Республики Казахстан.

Желаем Вам удачи и счастливого пути!

Иллюстрации в данном Руководстве приведены в качестве примера и предназначены только для справки.

Все права защищены. Никакая часть настоящего Руководства не может быть воспроизведена в любой форме без письменного разрешения ТОО «G Motors Kazakhstan».

СОДЕРЖАНИЕ

Мультимедийная система

- 2 Использование Руководства
 - 2 Инструкции по использованию
 - 3 Рекомендации
 - 3 Специальное заявление
 - 4 Отказ от ответственности
- 6 Система и управление
 - 6 Многофункциональное рулевое колесо
 - 8 Общие сведения о Geely
 - 8 Описание основного интерфейса
- 10 Связь в автомобиле
 - 10 Функция Bluetooth
 - 11 Набор номера
 - 12 Ответ и отклонение вызова
- 12 Мультимедийная система
 - 12 Пропуск трека в списке воспроизведения мультимедийной системы
 - 13 Пропуск трека в виджете воспроизведения мультимедийной системы
 - 13 Радиоприемник
 - 14 Воспроизведение музыки через USB* и с помощью технологии Bluetooth
- 14 А/С (Кондиционер воздуха)
 - 14 Управление кондиционером
- 15 Подогрев сидений
- 17 Подключение к мобильному телефону*
 - 17 Режим соединения Easy Connection*
 - 17 Функция навигации*
 - 17 Функция музыки
 - 18 Функция телефона*
 - 18 Приложения*
 - 19 Подключение телефона с операционной системой iOS (далее – «ОС iOS»)*
- 20 Система кругового обзора 360*
- 21 Камера заднего вида
- 22 Настройки
 - 22 Поиск настройки
 - 22 Настройки автомобиля
 - 24 Настройка соединения
 - 25 Настройки дисплея
 - 26 Настройка звука

Использование Руководства

Внимательно ознакомьтесь с информацией, содержащейся в настоящем Руководстве. Это позволит Вам безопасно и правильно управлять автомобилем и обеспечить максимальный комфорт при вождении. Информация, приведенная в Руководстве, применима к легковым автомобилям марки «GEELY» модели «AZKARRA». Данное Руководство содержит информацию по различным мультимедийным системам, устанавливаемым на автомобиль в зависимости от комплектации. Используйте раздел, соответствующий комплектации Вашего автомобиля. В настоящем Руководстве приведена наиболее актуальная информация на момент его опубликования. Поскольку стратегия GEELY заключается в постоянном улучшении продуктов, GEELY оставляет за собой право изменять свои продукты без дополнительных уведомлений после опубликования настоящего Руководства. Изображения в Руководстве приводятся только в иллюстративных целях. Перед использованием мультимедийной системы внимательно изучите настоящее Руководство. Управление системой осуществляйте в строгом соответствии с изложенными инструкциями.

Инструкции

по использованию

- При управлении автомобилем водитель должен бережно обращаться с бортовым оборудованием в целях безопасности. GEELY не несет ответственности за последствия, вызванные невыполнением данного предписания.
- Во время управления автомобилем водитель должен использовать мультимедийную систему с осторожностью во избежание отвлечения внимания от вождения, которое влечет за собой снижение безопасности дорожного движения.
- GEELY не несет ответственности за последствия, являющиеся результатом отвлечения внимания при использовании мультимедийной системы.
- Не наносите теплоизоляционную пленку и подобные материалы на ветровое стекло во избежание экранирования GPS- и GSM-сигнала.
- В USB-флеш не должно быть неподдерживаемых бортовой системой файлов.
- Если на балансе оператора недостаточно средств, пожалуйста, пополните его вовремя, иначе это повлияет на нормальную работу функций, связанных со связью.
- Фактический поток обмена данными основан на статистическом потоке от оператора.
- Сигнал связи может зависеть от зоны покрытия сигнала сети оператора. Если нет сигнала, некоторые функции, зависящие от сети, будут ограничены.
- Не допускайте попадания прямых солнечных лучей на экран в течение длительного времени во избежание его повреждения в результате воздействия высокой температуры.
- Не используйте экран, если рабочая температура выше 85 °С или ниже -30 °С, поскольку это может привести к нарушению нормальной работы экрана и его повреждению.

- Когда температура окружающей среды составляет около $-20 \sim -30$ °C, могут возникнуть аномальные явления, такие как задержка отклика при работе с мультимедийным дисплеем.
- Не подвергайте экран прямому воздействию потока горячего или холодного воздуха, поступающего из кондиционера, поскольку это приведет к нагреву или намоканию компонентов мультимедийной системы и ее повреждению.
- Рабочее напряжение мультимедийной системы составляет 9–16 В. Недостаточное напряжение аккумуляторной батареи (АКБ) может активировать функцию самозащиты мультимедийной системы, что приведет к ее перезагрузке. Перезагрузка аудиосистемы возникает в следующих случаях:
 - длительное простаивание автомобиля, приводящее к разряду аккумуляторной батареи;
 - несвоевременная замена неисправной аккумуляторной батареи согласно руководству по техническому обслуживанию.
- Не прилагайте усилия при прикосновении к экрану или проведении по нему пальцем во избежание возникновения царапин и других повреждений.
- Для удаления пыли с экрана или для его очистки сначала выключите питание системы, а затем протрите экран мягкой сухой тканью. Аккуратно протрите экран, не допускайте появления царапин на его поверхности. Не используйте едкие или коррозионно-активные химические очистители.
- Когда срок службы элементов подсветки заканчивается, экран темнеет и четкость изображения снижается. В таком случае для проведения проверки или ремонта обратитесь на авторизованную станцию технического обслуживания марки «Geely».

Рекомендации

Предупреждение



Игнорирование предупреждений может привести к получению травмы или летальному исходу.

Убедитесь, что действуете строго в соответствии с инструкциями подобного типа, или примите данную информацию к сведению. ◀

Внимание



Инструкции подобного типа содержат описание проблем, на которые следует обратить внимание, чтобы избежать повреждения автомобиля. ◀

Примечание



Инструкции подобного типа содержат описания, которые помогут вам эффективнее использовать автомобиль. ◀

Примечание (*)

Символ «*» после заголовка или наименования означает, что описываемое устройство или функция установлены только на отдельных моделях. Ваш автомобиль может не иметь такую конфигурацию.

Специальное заявление

Воспроизведение, сохранение в любой поисковой системе или передача в любой форме или любыми средствами, включая электронные или механические средства записи, настоящего Руководства запрещается.

GEELY оставляет за собой право на окончательную интерпретацию сведений, изложенных в Руководстве. GEELY оставляет за собой право прекратить предоставление услуг в случае совершения пользователем любого из нижеуказанных действий:

- нарушение законодательства Республики Казахстан и настоящего Руководства при использовании мультимедийной системы;
- предоставление ложной регистрационной информации; использование продукта или услуг в нарушение законодательства Республики Казахстан;
- действия, нарушающие интересы других пользователей;
- действия, порождающие национальную рознь и дискриминацию по национальному признаку и разрушающие национальное единство;
- действия, направленные на распространение непристойных материалов, порнографии, азартных игр, а также подстрекающие к насилию, убийству, террору и совершению любых других преступлений;
- действия, представляющие угрозу для национальной безопасности, направленные на разглашение государственной тайны, разрушение государственного строя и наносящие вред национальному единству.

Отказ от ответственности

Основная информация по безопасности

- Не пытайтесь устанавливать, ремонтировать мультимедийную систему или изменять ее конструкцию самостоятельно, поскольку ее внутренние компоненты находятся под высоким напряжением, что может стать причиной поражения электрическим током. Для проведения регулировки и ремонта системы или проверки состояния ее внутренних компонентов обратитесь на авторизованную станцию технического обслуживания марки «Geely».
- Не допускайте контакта мультимедийной системы с жидкостью. В случае попадания внутрь мультимедийной системы жидкости или посторонних частиц припаркуйте автомобиль, соблюдая правила безопасности, немедленно выключите зажигание и обратитесь на авторизованную станцию технического обслуживания для проведения проверки или ремонта. Не используйте мультимедийную систему в таком случае во избежание пожара, поражения электрическим током или других неисправностей.
- При обнаружении в мультимедийной системе каких-либо посторонних звуков, дыма или запаха, а также при отображении ненормальных символов на экране, пожалуйста, немедленно отключите питание и обратитесь на авторизованную станцию технического обслуживания марки «Geely» для проведения проверки или ремонта.

В этом случае не используйте мультимедийную систему, так как это может привести к повреждению.

- Во время движения автомобиля запрещается управлять мультимедийной системой во избежание отвлечения внимания от вождения, поскольку это может создать угрозу безопасности дорожного движения.
- Прежде чем выполнять необходимые регулировки или просматривать видеофайлы или файлы изображений, припаркуйте автомобиль в безопасном месте и задействуйте стояночный тормоз.
- Слишком высокие и слишком низкие температуры могут повлиять на функционирование мультимедийной системы. При длительной стоянке автомобиля с выключенным двигателем, когда он подвергся длительному воздействию прямых солнечных лучей или отрицательной наружной температуры, салон автомобиля может значительно нагреться или остыть, что приведет к нарушению нормальной работы мультимедийной системы. После того как температура в салоне автомобиля вернется в пределы нормального диапазона, система будет работать корректно. Если нормальная работа мультимедийной системы не восстановилась, для проведения ее проверки или ремонта обратитесь к официальному дилеру марки «Geely».
- Отключите и прекратите использование мультимедийной системы во время заправки топливом.
- Во избежание быстрой разрядки аккумуляторной батареи при

использовании мультимедийной системы двигатель должен работать.

- При использовании мобильного телефона не рекомендуется держать его антенну рядом с экраном во избежание возникновения помех видеосигнала в виде появляющихся на экране точек и цветных полос.
- Во избежание повреждения экрана прикасайтесь к кнопкам панели управления только пальцами.

Система и управление



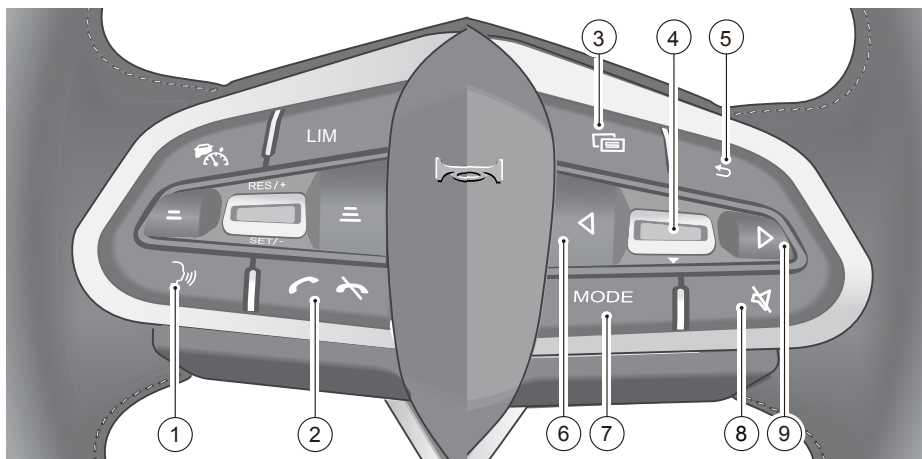





Многофункциональное рулевое колесо



- | | |
|--------------------------------------|-----------------------|
| 1. Функция распознавания голоса* | 6. Предыдущая станция |
| 2. Телефонная функция Bluetooth | 7. Режим мультимедиа |
| 3. Переключение режима | 8. Отключение звука |
| 4. Регулировка и настройка громкости | 9. Следующая станция |
| 5. Кнопка НАЗАД | |

Символ «*» означает, что описываемое устройство или функция установлены только на отдельных моделях. Ваш автомобиль может не иметь такую конфигурацию.

Кнопки на рулевом колесе выполняют следующие функции:

№ п/п	Кнопка	Описание
1	 Функция распознавания голоса	Короткое нажатие: активация распознавания голоса.
2	 Телефонная функция Bluetooth	Короткое нажатие: ответ или окончание вызова по Bluetooth.
3	 Переключение режима	Нажатие: нажмите эту кнопку, чтобы переключиться между радио и музыкой.
4	 Регулировка и настройка громкости	Смещайте кнопку вверх и вниз, чтобы увеличить или уменьшить громкость. Нажмите эту кнопку, чтобы задать эту функцию.
5	 Кнопка НАЗАД	Короткое нажатие: нажмите эту кнопку для возврата к предыдущему меню.
6	 Предыдущая станция	Короткое нажатие: коротко нажмите эту кнопку для перехода к предыдущей запомненной станции в режиме FM/AM или для воспроизведения предыдущего файла в режиме мультимедиа. Длительное нажатие: длительно нажмите данную кнопку для воспроизведения предыдущей запомненной станции в режиме FM/AM или для включения быстрой перемотки назад в режиме мультимедиа.
7	MODE Режим мультимедиа	Короткое нажатие: коротко нажмите данную кнопку, чтобы переключить между радио, музыкой через USB или музыкой по Bluetooth.
8	 Отключение звука	Короткое нажатие: отключить или включить звук.
9	 Следующая станция	Короткое нажатие: коротко нажмите эту кнопку для перехода к следующей запомненной станции в режиме FM/AM или для воспроизведения следующего файла в режиме мультимедиа. Длительное нажатие: длительно нажмите данную кнопку для воспроизведения следующей запомненной станции в режиме FM/AM или для включения быстрой перемотки вперед в режиме мультимедиа.

Общие сведения о Geely

Мультимедийная система «Geely», основанная на ОС Android, включает в себя приложения и сервисы полного спектра услуг, отвечающие требованиям взыскательного пользователя.



Описание основного интерфейса

Включение питания

Если система выключена, пользователь в машине может включить систему непосредственно, запустив автомобиль или переключив переключатель СТАРТ/СТОП в режим ACC/ON.

Экран блокировки

После блокировки экрана коснитесь в любом месте рабочего стола, чтобы разблокировать экран.



Общие сведения о рабочем столе

Использование рабочего стола системы аналогично использованию электронных устройств, таких как смартфоны и планшеты. Разнообразные виджеты доступны на главной странице, которую можно редактировать, нажав в пустое место на рабочем столе.

Виджет включает в себя мультимедиа и т. д.

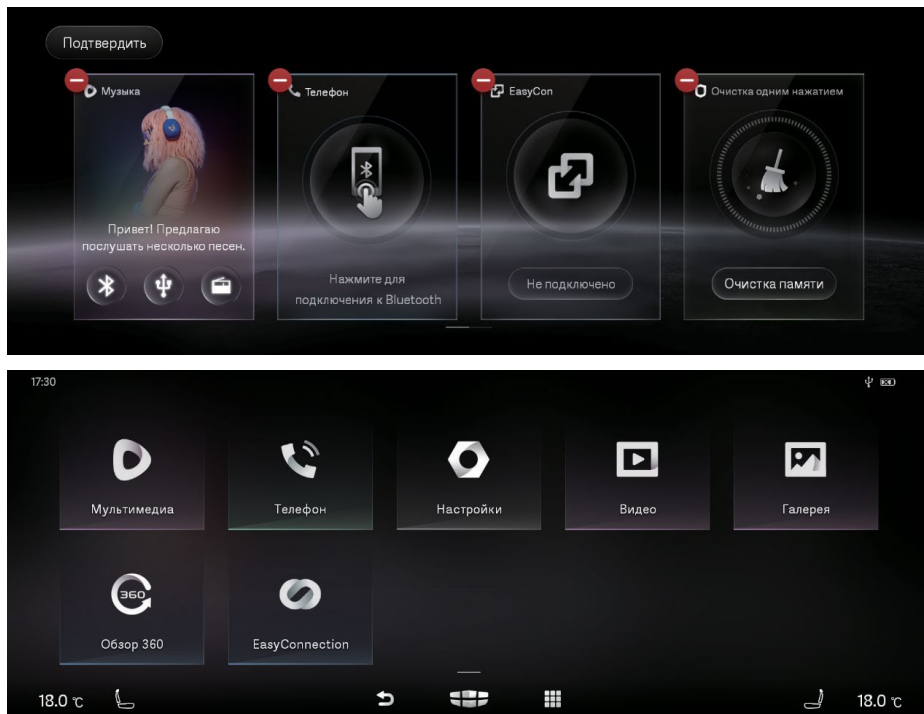

Общие сведения о строке выпадающего меню

Потянув сверху вниз, вытяните строку меню для быстрого переключения между разными состояниями. Включая быструю конфигурацию для беспроводной зарядки, помощи удержания в полосе, ламп ходовых огней*, интеллектуального круиз-контроля, атмосферной подсветки*, ограничения просмотра видео, звука при касании, напоминания об ограничении скорости, настроек кузова и регулировки яркости и звука.

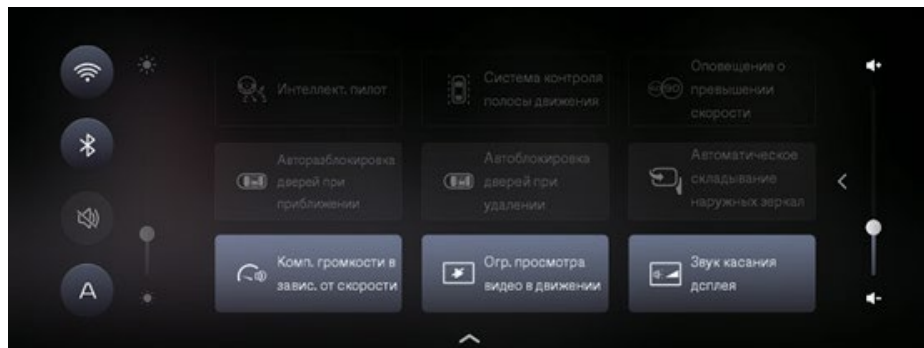

Также можно добавлять и удалять элементы быстрой настройки в выпадающем списке путем долгого нажатия в области расположения иконок.

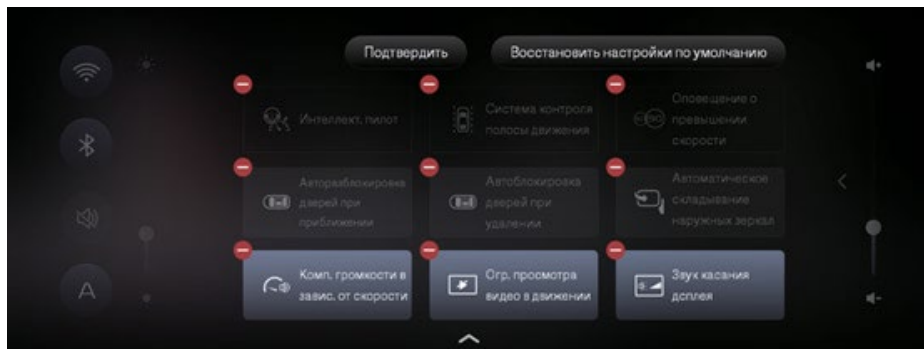

Связь в автомобиле

Функция Bluetooth

Выберите [Settings] (Настройки) — [Connect] (Подключить) — [Bluetooth Equipment] (Устройство Bluetooth).

Включите функцию Bluetooth в мультимедийной системе и на мобильном телефоне.

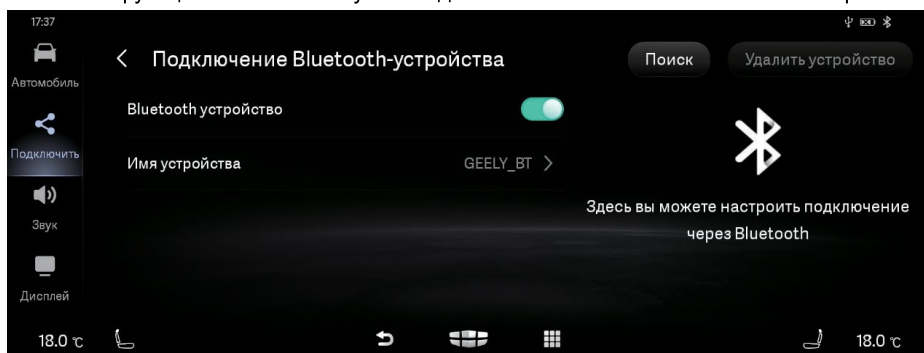

Выберите [Settings] (Настройки) — [Connect] (Подключить) — [Bluetooth Equipment] (Устройство Bluetooth).

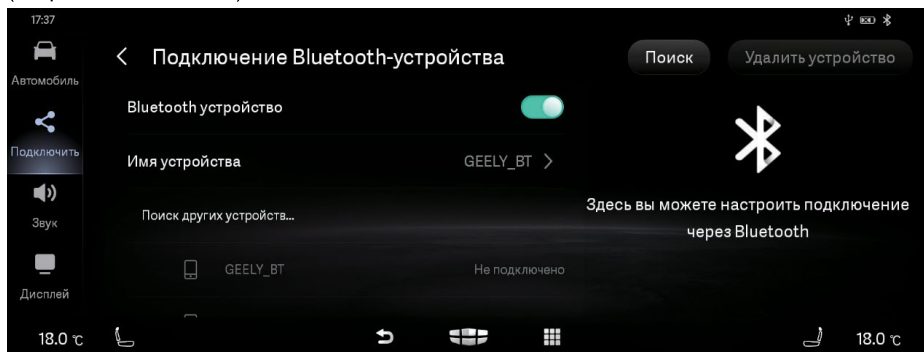

Выберите [Settings] (Настройки) — [Connect] (Подключить) — [Bluetooth Equipment] (Устройство Bluetooth).

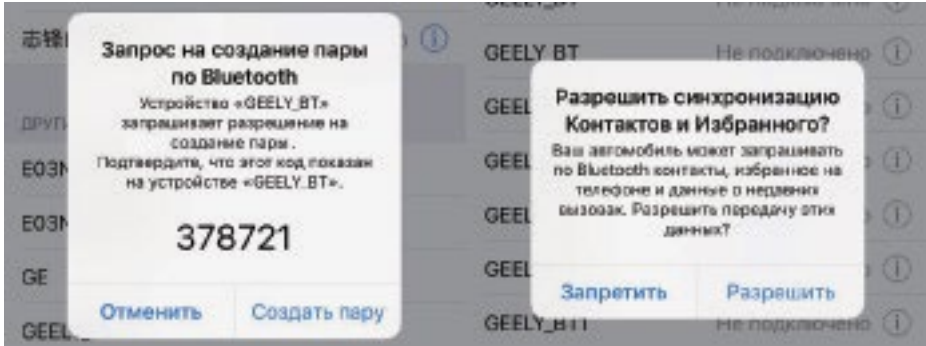

Смартфон на Android: Пожалуйста, проверьте при подключении «Синхронизацию адресной книги».

Смартфон на iOS: Пожалуйста, убедитесь в том, что «Синхронизация адресной книги» проверена.

Если адресная книга не может быть синхронизирована, пожалуйста, нажмите на соответствующее название Bluetooth для отмена сопряжения и повторного подключения.

Набор номера

Существует несколько способов набора номера.

1. Набор номера с помощью панели набора номера.

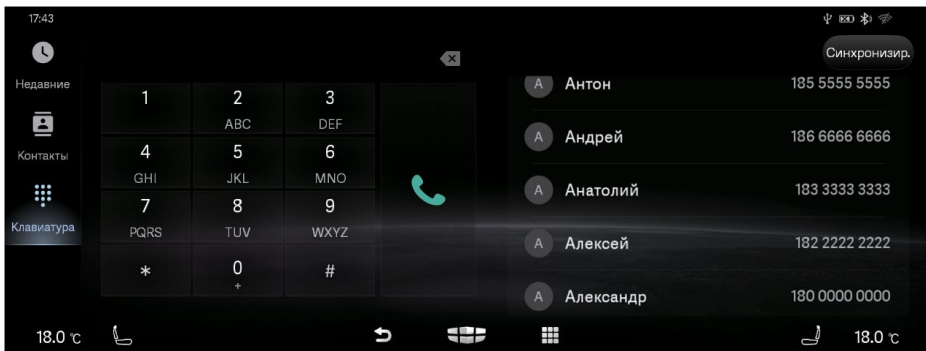

2. Выберите контакт, чей номер необходимо набрать.

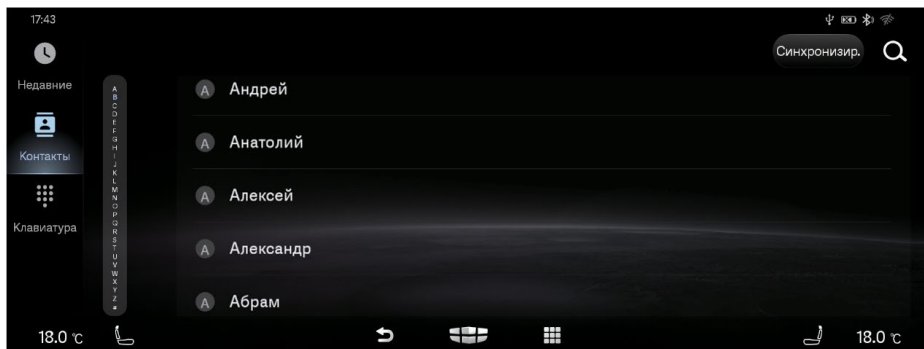

Ответ и отклонение вызова

Используйте кнопки [Ответ] и [Отклонение вызова] на рулевом колесе.

Мультимедийная система

Пропуск трека в списке воспроизведения мультимедийной системы

Такие операции, как предыдущий трек, следующий трек, пауза и пропуск трека, для музыки в плейлисте.

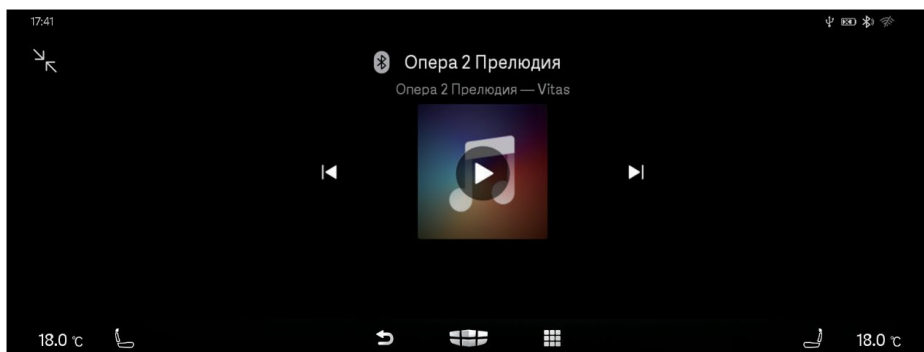

Пропуск трека в виджете воспроизведения мультимедийной системы

При наличии виджета мультимедийной системы на рабочем столе можно выполнять управление воспроизведением непосредственно.

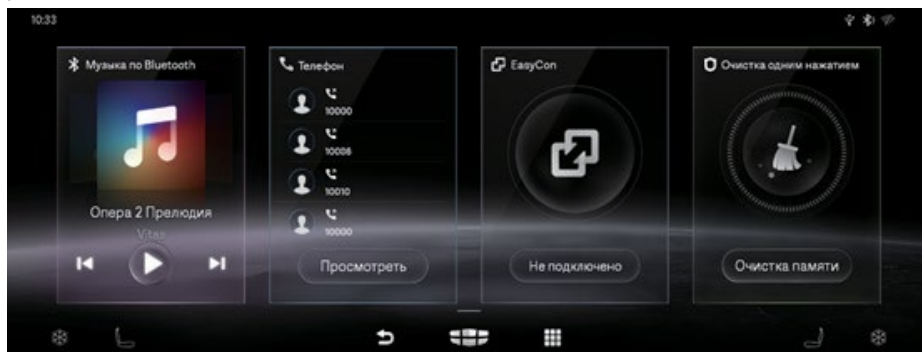

Радиоприемник

Функция радио поддерживает все диапазоны радиочастот.

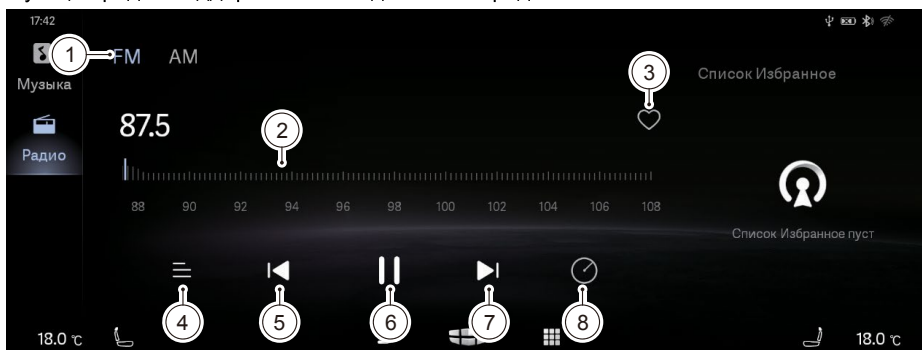

1. Переключение между FM и AM
2. Перетягивание для выбора канала
3. Добавление в избранное
4. Список радиостанций: можно просматривать предварительно сохраненные станции
5. Предыдущий канал
6. Пауза
7. Следующий канал
8. Сканирование с включением на 5 секунд

Воспроизведение музыки через USB* и с помощью технологии Bluetooth

После подключения запоминающего устройства USB можно считать и воспроизвести музыкальный файл.

После подключения мобильного телефона по Bluetooth музыку с мобильного телефона можно будет воспроизводить через Bluetooth.

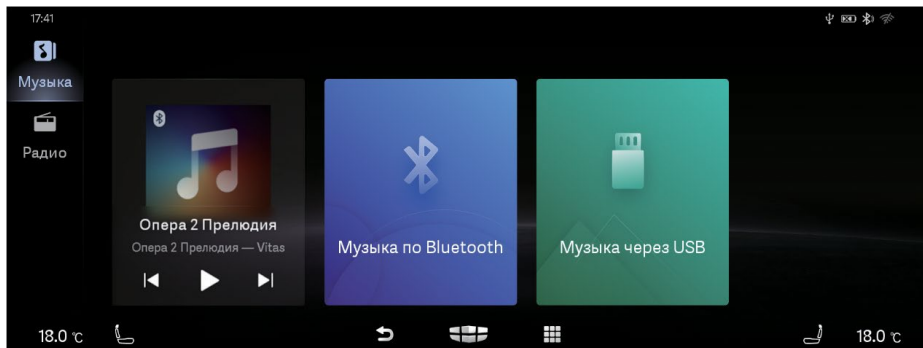

A/C (Кондиционер воздуха)

Управление кондиционером

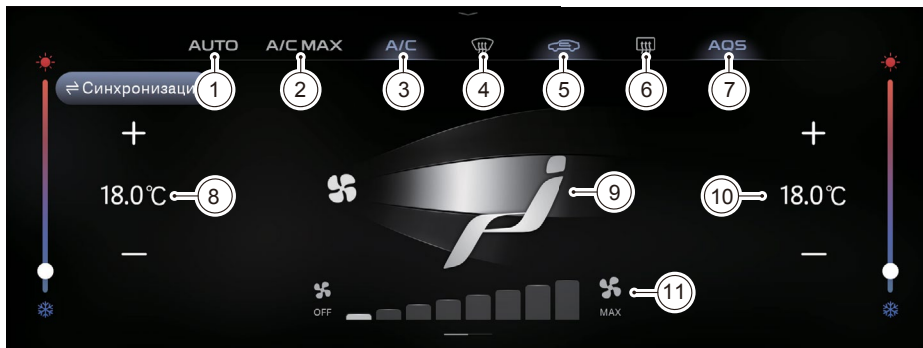

1. [AUTO] (Автоматический): Если данная функция включена, система кондиционирования автоматически отрегулирует скорость вентилятора и уровень охлаждения и обогрева согласно текущему заданному значению температуры.
2. [A/C MAX]: Если данная функция включена, заданная температура будет автоматически установлена на минимум, а скорость вентилятора будет установлена на максимум.
3. [A/C] (Кондиционер воздуха): Если данная функция включена, компрессор кондиционера начинает работать, и кондиционер охлаждает воздух в салоне.

* - функция может быть недоступна на Вашем устройстве

4. [Front Defrosting] (Обогрев лобового стекла): ВКЛ./ВЫКЛ. режим обдува/обогрева лобового стекла.
5. Кнопка рециркуляции/свежего воздуха: чтобы переключить режим рециркуляции воздуха автомобиля пользователь может нажать кнопку рециркуляции/свежего воздуха.
6. Кнопка обогрева заднего ветрового стекла: нажмите эту кнопку, чтобы активировать режим обогрева заднего ветрового стекла.
7. [AQS]: включение/выключение датчика качества воздуха. При включении некоторые функции кондиционера могут быть включены автоматически (например, внутренняя/наружная циркуляция/ионизация, специфическая логика находится под управлением блока кондиционера).
8. Температура со стороны водителя: отображает температуру со стороны водителя. Нажмите +/- или перетащите белую точку вверх или вниз, чтобы увеличить/уменьшить температуру.
9. Направление обдува: отображает текущее направление обдува, предусмотрены следующие режимы: обдув лица, обдув лица/ног, обдув ног, обдув ног/стекло и обдув стекло.
10. Температура со стороны переднего пассажира: отображает температуру со стороны переднего пассажира. Нажмите +/- или перетащите белую точку вверх или вниз, чтобы увеличить/уменьшить температуру.
11. Управление скоростью потока воздуха: ручка регулировки скорости вентилятора.

Подогрев сидений

В настройках мультимедийной системы можно управлять подогревом водительского и пассажирского сидений. Подогревом сиденья можно управлять в трех режимах.



Подключение к мобильному телефону*

Подключение к мобильному телефону, в основном посредством USB, Bluetooth и других коммуникационных технологий, выполняет соединение и обмен данными между мобильным телефоном и мультимедиа, синхронизирует навигацию, музыку, радио, новости и другие приложения в мобильном телефоне на экран мультимедийной системы автомобиля, чтобы водитель мог управлять воспроизведением музыкальных файлов в мобильном телефоне посредством операций на экране мультимедийной системы. Это значительно повышает уровень комфорта пользователя при выполнении операций, а также повышает безопасность при вождении.

Режим соединения Easy Connection*

Подходит для мобильных телефонов на системе Android и iOS. Подключение через USB-разъем смартфонов с операционной системой Android и iOS.

Первоначально будет отображена главная страница, которая содержит:

1. Помощь при соединении.
2. Подключите мобильный телефон для отображения состояния соединения.
3. Дополнительные рекомендации если устройство Apple не может быть подключено и сопутствующая информация.
4. Вернитесь на главную страницу и нажмите «Как подключиться», чтобы зайти на страницу помощи при подключении.

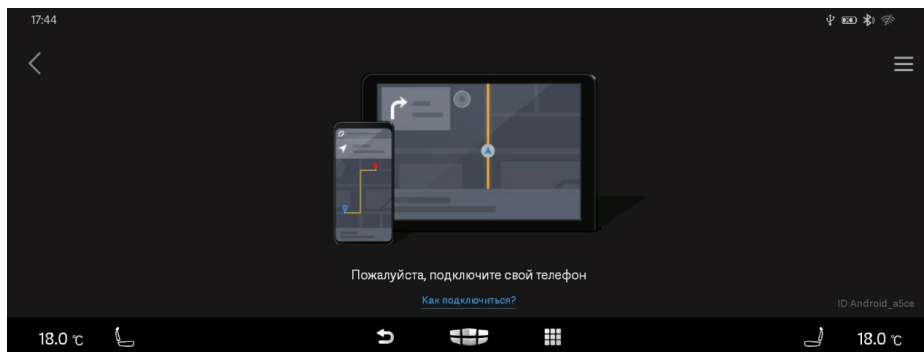

Функция навигации*

По умолчанию отображаются основные программы навигации (Google Maps, Waze).

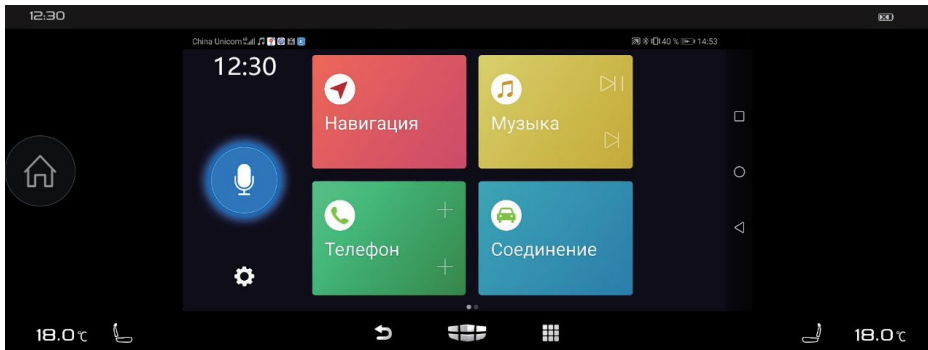

Функция музыки

Нажмите [Музыка] на главной странице, чтобы войти на основную страницу, которая поддерживает проигрывание музыки.

Автоматически сканируйте имеющуюся музыку на телефоне (необходимо разрешение на доступ к карте памяти) и нажмите на плейлист, чтобы отобразить список всех имеющихся композиций.

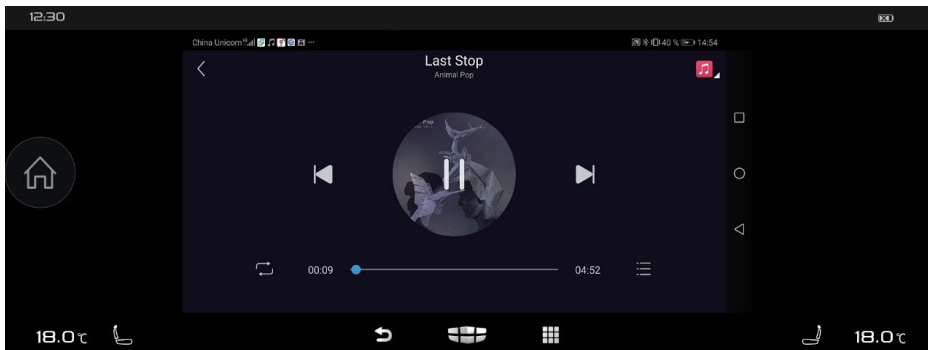

Поддерживаемые форматы: MP3, AAC, WAV и др.

Некоторые форматы могут не поддерживаться

* - функция может быть недоступна на Вашем устройстве

Функция телефона*

Нажмите [Телефон] на главной странице, чтобы зайти в меню функции телефона. Функция телефона поддерживает запись вызовов, адресную книгу и набор номера. Если функция телефона включена, по умолчанию отображаются часто используемые контакты и интерфейс списка вызовов.

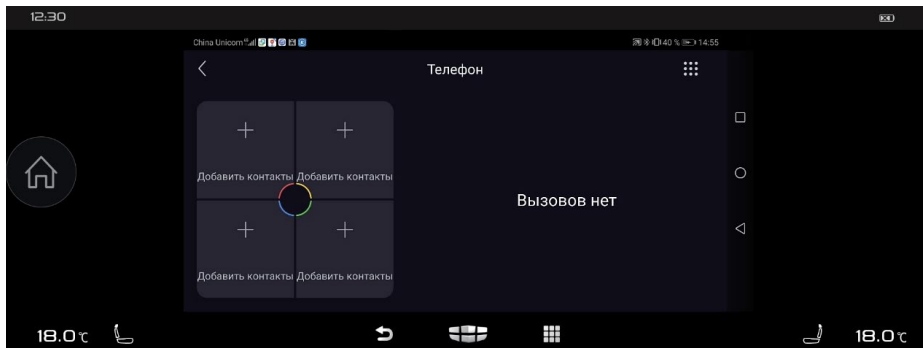

Приложения*

Протяните экран главной страницы влево, нажмите кнопку [Add] (Добавить) для добавления других приложений на мобильном телефоне. Другие приложения включают в себя приложения, которые были установлены пользователем вручную.

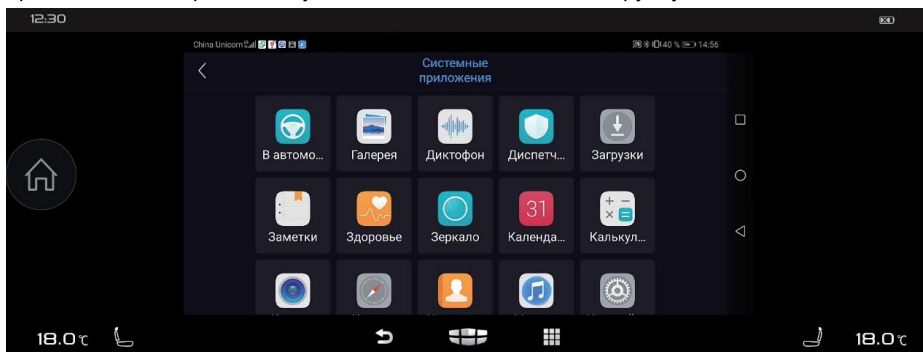

* - функция может быть недоступна на Вашем устройстве

Подключение телефона с операционной системой iOS (далее – «ОС iOS»)*

Подключение телефона с ОС iOS

Телефон с ОС iOS и мультимедийное устройство подключаются посредством кабеля USB.

Мультимедийное устройство идентифицирует телефон с ОС iOS. При первом подключении телефона с ОС iOS к мультимедийному устройству появится подсказка на телефоне для пользователя, можно ли доверять этому устройству. Нажмите «Доверять» и введите пароль разблокировки телефона (не нужно, если телефон не защищен паролем блокировки экрана).

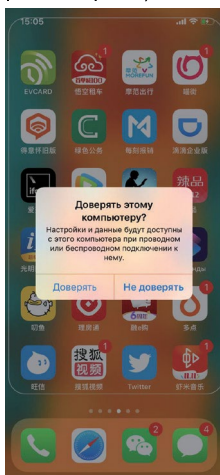

Если соединение выполнено успешно, интерфейс мобильного телефона непосредственно отображается на экране мультимедийной системы автомобиля.

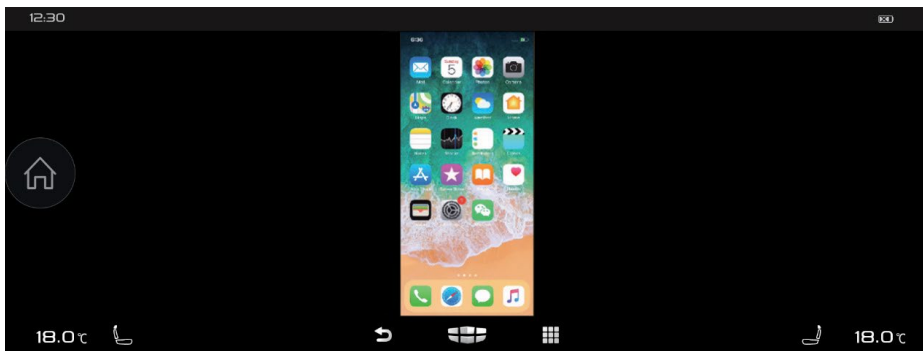

* - функция может быть недоступна на Вашем устройстве

Соединение ОС iOS*

Содержимое экрана мобильного телефона с ОС iOS проецируется на экране мультимедийной системы в режиме реального времени. Соединение ОС IOS не поддерживает обратное управление. Bluetooth не требуется. После выполнения подключения Bluetooth синхронно издается звук мобильного телефона из динамиков мультимедийного устройства. При изменении ориентации экрана телефона из горизонтальной в вертикальную отображение на экране мультимедийной системы изменится соответствующим образом.

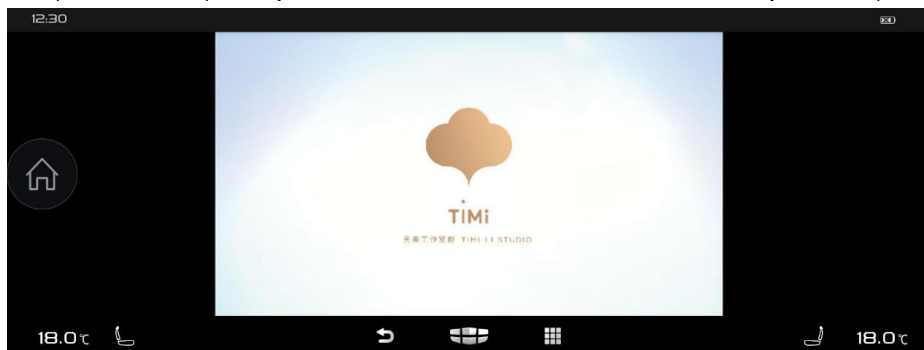

Система кругового обзора 360*

Система обеспечивает вывод на экран изображений спереди, сзади, слева и справа автомобиля. Для обработки изображений используются принципы бионики (конструкция «рыбий глаз»): камера захватывает и передает панорамное изображение и по горизонтали, и на 180° по вертикали одновременно, затем с помощью программного и встроенного аппаратного обеспечения изображение приводится к виду, привычному для человеческого глаза.



* - функция может быть недоступна на Вашем устройстве

Для активации:

1. После запуска двигателя и включения передачи заднего хода будет отображаться панорамное изображение для движения задним ходом.
2. Если скорость ниже или равна 30 км/ч (согласно системе панорамного изображения), пользователи могут просматривать панорамное изображение с помощью программного/физического переключателя; если панорамное изображение не может быть отображено по таким причинам, как скорость движения автомобиля, интерфейс панорамного изображения выдает соответствующую информацию. Если включена передача заднего хода, будет отображаться панорамное изображение. В этот момент кнопки перехода к изображению с левой/правой/задней камер и кнопка возврата к изображению с одной камеры не действуют.

Для выхода:

1. Если включена любая передача, кроме передачи заднего хода, пользователи могут нажать на кнопку Back (Назад) на дисплее мультимедиа для возврата на главную страницу или нажать кнопку Home (Домой) для возврата на главную страницу. При нажатии аппаратной кнопки в интерфейсе панорамного изображения можно выйти из интерфейса панорамного изображения.
2. Если включена любая передача, кроме передачи заднего хода, система панорамного изображения будет оценивать скорость автомобиля. Если скорость автомобиля больше или равна 30 км/ч в течение мин. 5 секунд, мультимедийный экран выйдет из интерфейса панорамного изображения.

Камера заднего вида

Описание функции: камера заднего вида системы помощи при движении задним ходом отображает вид сзади автомобиля.



Включение функции: после запуска двигателя если включить передачу заднего хода, будет отображаться изображение с камеры заднего вида.

* - функция может быть недоступна на Вашем устройстве

Выключение функции: выключите заднюю передачу, чтобы выйти из экрана движения задним ходом.

Траектория для движения задним ходом указывает диапазон расстояния между препятствием и бампером. Линии траектории для движения задним ходом меняются автоматически при изменении положения рулевого колеса.

Настройки

Поиск настройки

Введите ключевое слово в поле поиска в правом верхнем углу экрана настроек для быстрого поиска содержимого в настройках и быстрого перехода к нему.

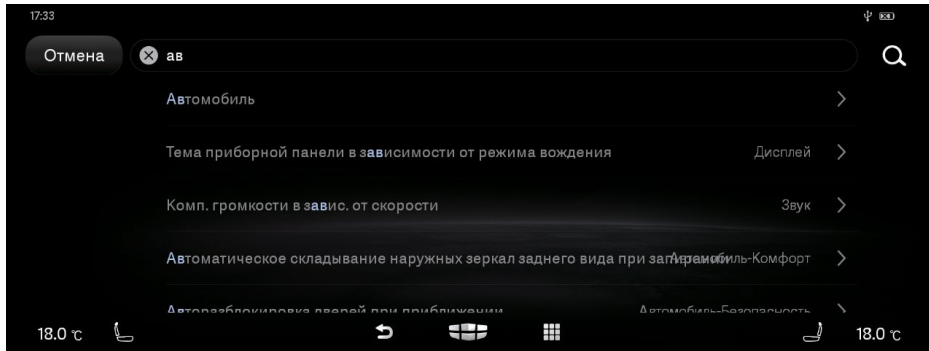

Настройки автомобиля

Включите [Settings] (Настройки) — [Vehicle] (Автомобиль), введите настройки автомобиля. Представлены настройки освещения, безопасности, комфорта, беспроводной зарядки, системы и т. д.

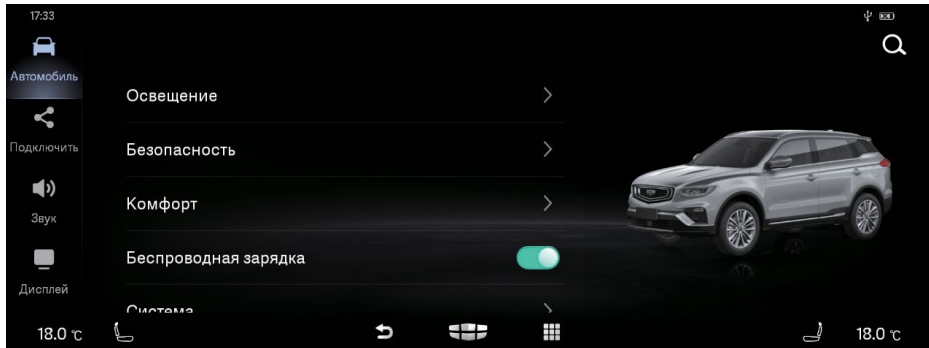

[Automatic folding setting of rearview mirror] (Настройка автоматического складывания зеркала заднего вида): для включения или выключения функции автоматического складывания зеркала заднего вида.

[Anti-theft alarm type] (Тип противоугонной сигнализации): визуальная и звуковая/визуальная.

[Automatic window lifting when locking] (Автоматическое поднятие стекол при запираии автомобиля): Включить: стекла будут подняты автоматически при нажатии кнопки запираии автомобиля; Отключить: стекла будут подняты после запираии и удерживания кнопки запираии.

[Video watching limit] (Ограничение просмотра видео): Включение/выключение блокировки воспроизведения видео при превышении автомобилем скорости 15 км/ч.

Объем памяти

Выберите [Settings] (Настройки) — [Vehicle] (Автомобиль) — [System] (Система) — [Storage Space] (Объем памяти). Можно просмотреть используемое и оставшееся объем памяти.

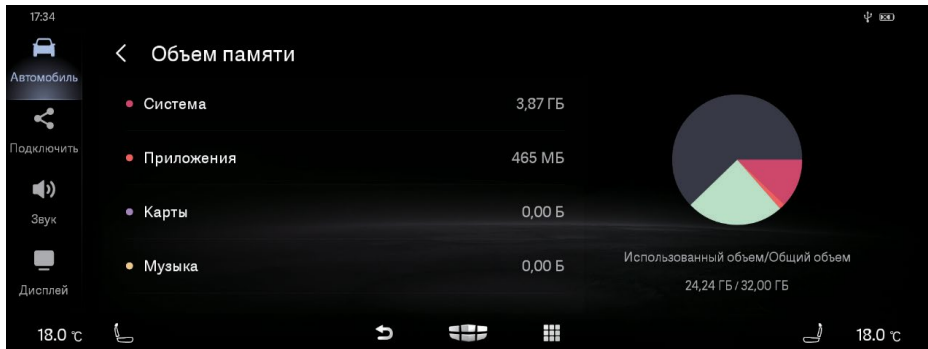

Сброс до заводских настроек:

Выберите [Settings] (Настройки) — [Vehicle] (Автомобиль) — [System] (Система) — [Restore Factory Settings] (Восстановить заводские настройки). Можно восстановить заводские настройки.

Восстановление заводских настроек приводит к удалению всех личных данных и персональных настроек системы, и она автоматически перезапускается после сброса настроек. Пожалуйста, соблюдайте осторожность при работе.

Выберите [Settings] (Настройки) — [Vehicle] (Автомобиль) — [System] (Система) — [Restore Default Settings] (Восстановить настройки по умолчанию). Можно восстановить настройки по умолчанию.

Данная операция восстановит все настройки по умолчанию, личные данные будут сохранены. Пожалуйста, соблюдайте осторожность при работе.

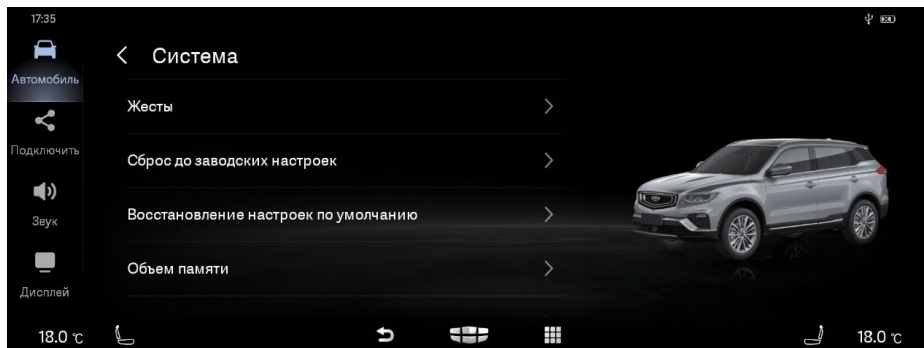

Настройка соединения

Подключение Bluetooth-устройства

Выберите [Settings] (Настройки) — [Connection] (Подключение) — [Bluetooth Equipment] (Устройства Bluetooth). Можно включить устройство Bluetooth. Пожалуйста, смотрите раздел «Телефон Bluetooth» в разделе «Автомобильная связь».

Wi-Fi*

Выберите [Settings] (Настройки) — [Connection] (Подключение) — [WLAN]. Войдите в интерфейс настройки беспроводной сети. После включения беспроводной сети выберите соответствующую сеть Wi-Fi для подключения.

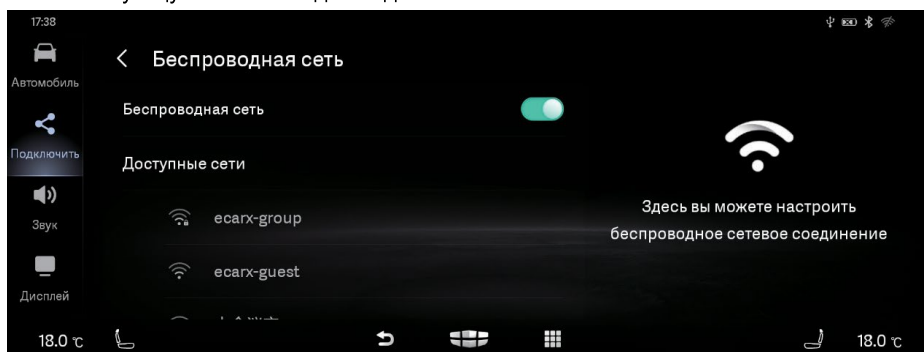

* - функция может быть недоступна на Вашем устройстве

Настройки дисплея

Уровень яркости

Выберите [Settings] (Настройки) — [Display] (Экран) — [Brightness level] (Уровень яркости). Перетащите влево или вправо для регулировки яркости.

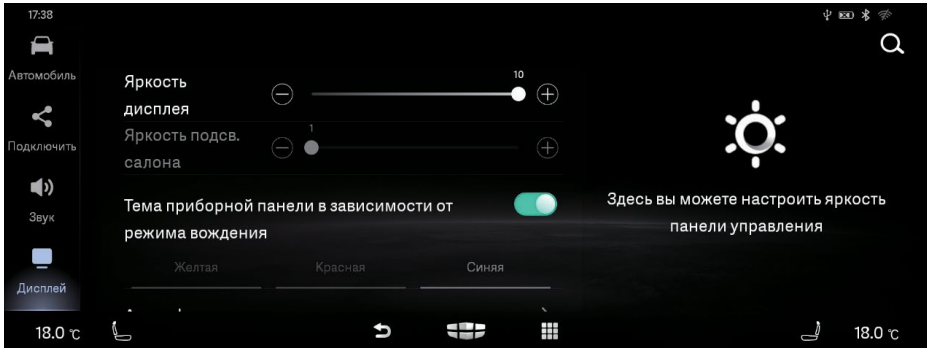

Вы можете также отрегулировать яркость дисплея приборной панели проведя вверх или вниз по левой части дисплея.

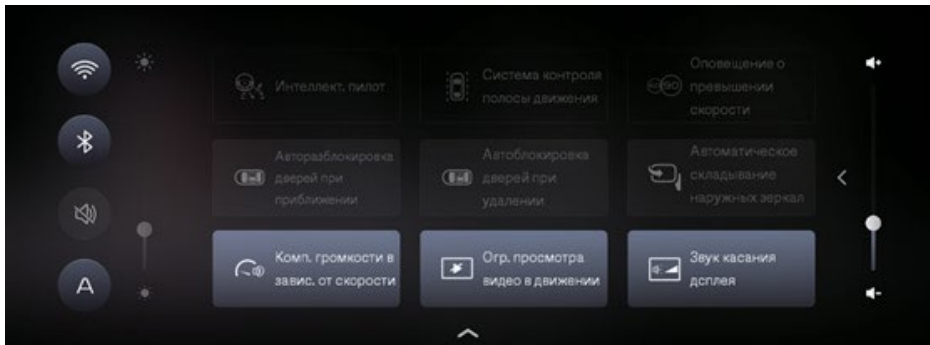

Настройка звука

Выберите [Settings] (Настройки) — [Sound] (Звук), можно отрегулировать звук. Настройки звука включают в себя: эквалайзер, баланс, регулировка громкости, настройки звука при касании сенсорного экрана, распределение звуковых эффектов, мелодия входящего вызова и т. д.

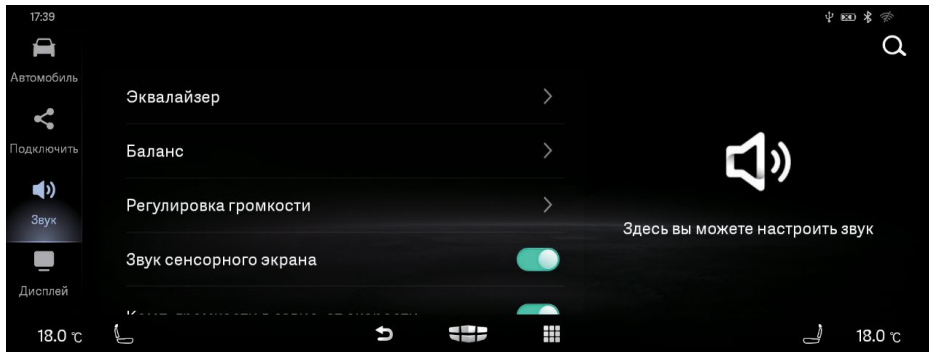

[Tap sound] (Звук при касании сенсорного экрана) : Если ВКЛ., будет активирован звук при кратком/длительном касании экрана.

[Volume Enhancement] (Распределение звуковых эффектов): Есть режим водителя и режим пассажира.

[Sound adjustment] (Регулировка громкости): Включая мультимедийную систему, телефон, громкость оповещений, звук уведомлений в системе и т. д.

Регулировка громкости в зависимости от скорости автомобиля

Выберите [Settings] (Настройки) — [Sound] (Звук) — [Volume adjusted with vehicle speed] (Регулировка громкости в зависимости от скорости автомобиля).

Вы можете выбрать 3 варианта для регулировки громкости в зависимости от скорости автомобиля. После активации: чем выше скорость автомобиля, тем выше громкость музыки.

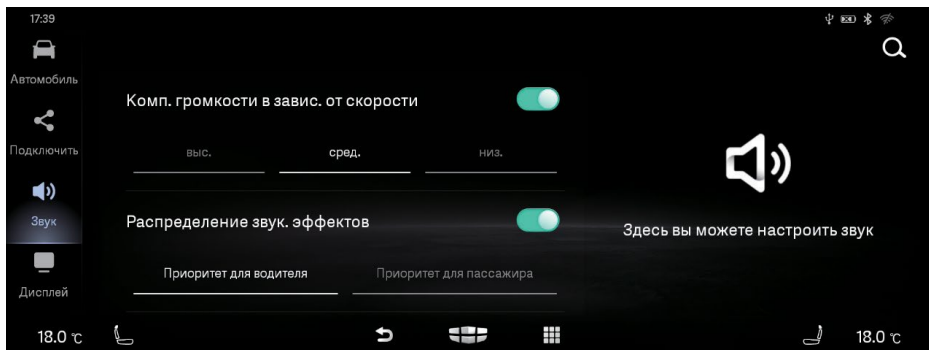

Также можно управлять громкостью вызова и громкостью мультимедийной системы посредством вспомогательного интерфейса, который появляется при смахивании выпадающего меню влево.

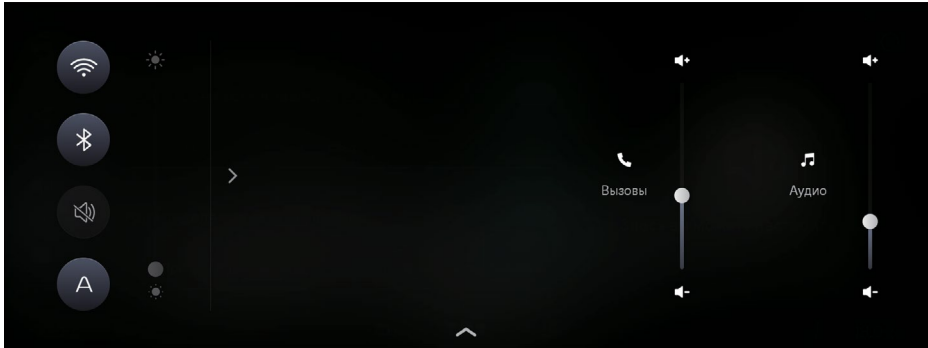

Мелодия вызова

Выберите [Settings] (Настройки) — [Sound] (Звук) — [Ringtone] (Мелодия вызова). Для выбора есть несколько мелодий вызова. Нажмите для прослушивания и выбора.

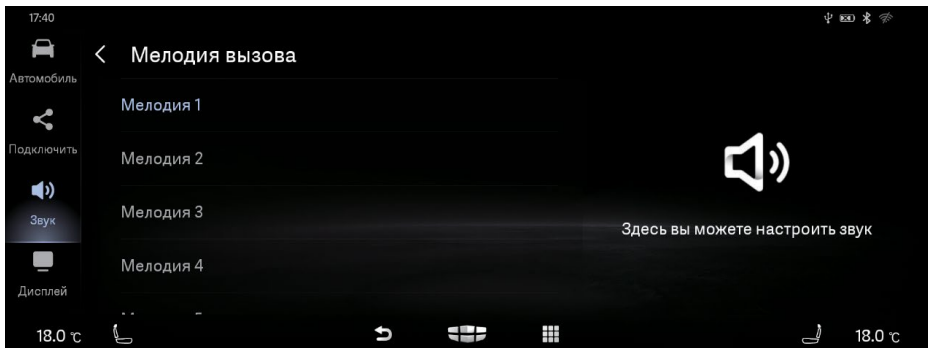

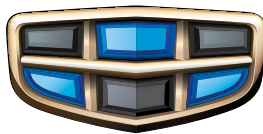

GEELY



GEELY AUTOMOBILE INTERNATIONAL CORPORATION

ТОО «G Motors Kazakhstan»

Адрес: Республика Казахстан, Алматы, проспект Назарбаева, 187Б

Телефон: *5000

Email: info@geely.kz

Сайт: www.geely.kz